

UDŹWIG 600 KG

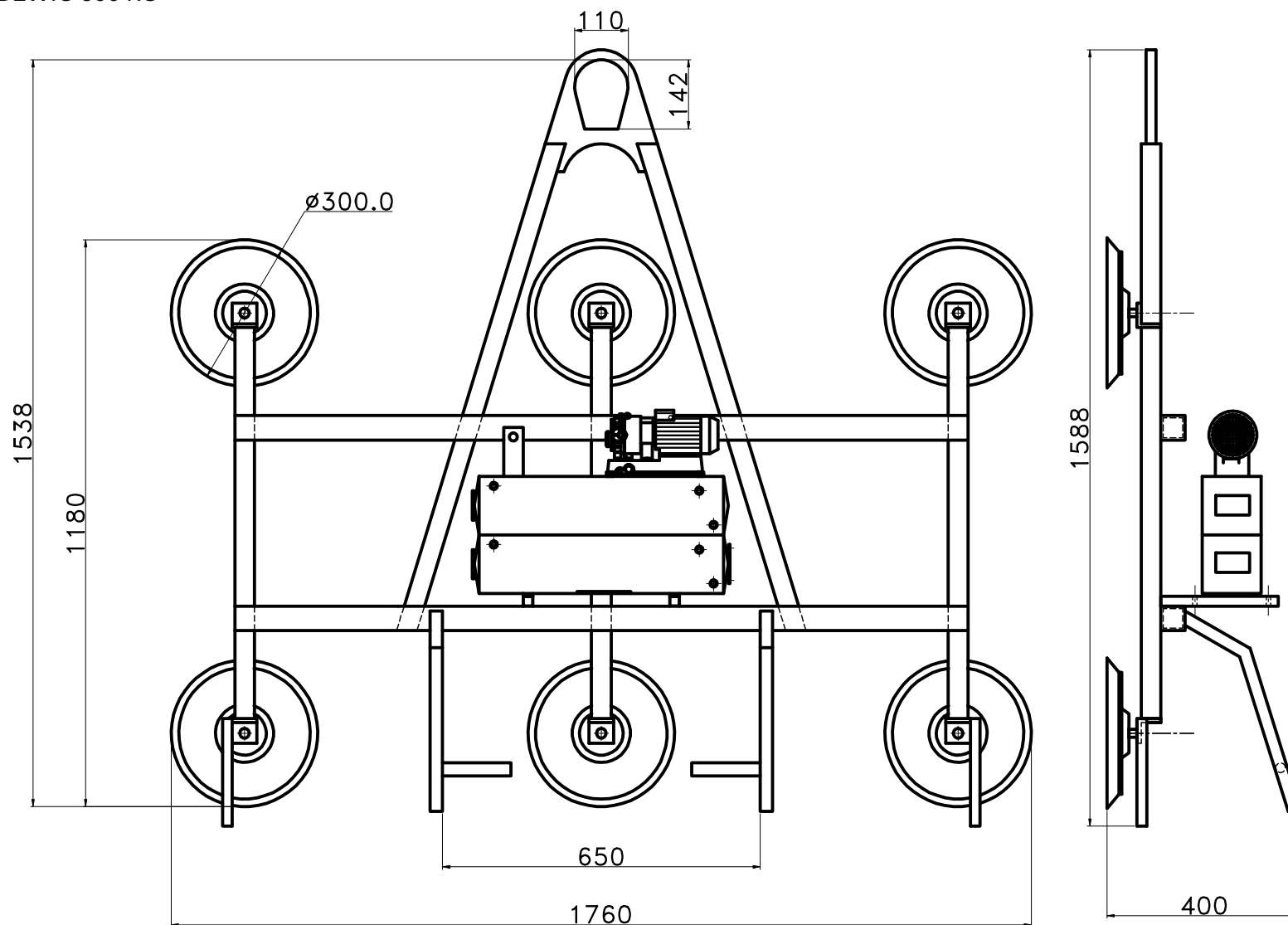

OPCJE:

- SIATKA OCHRONNA
- PRZECHYLANY HAK

G6FS / V6FS

ZASILANIE ELEKTRYCZNE LUB SPREŻONYM POWIETRZEM
STAŁA RAMA PIONOWA

