

UDŹWIG 1200 KG

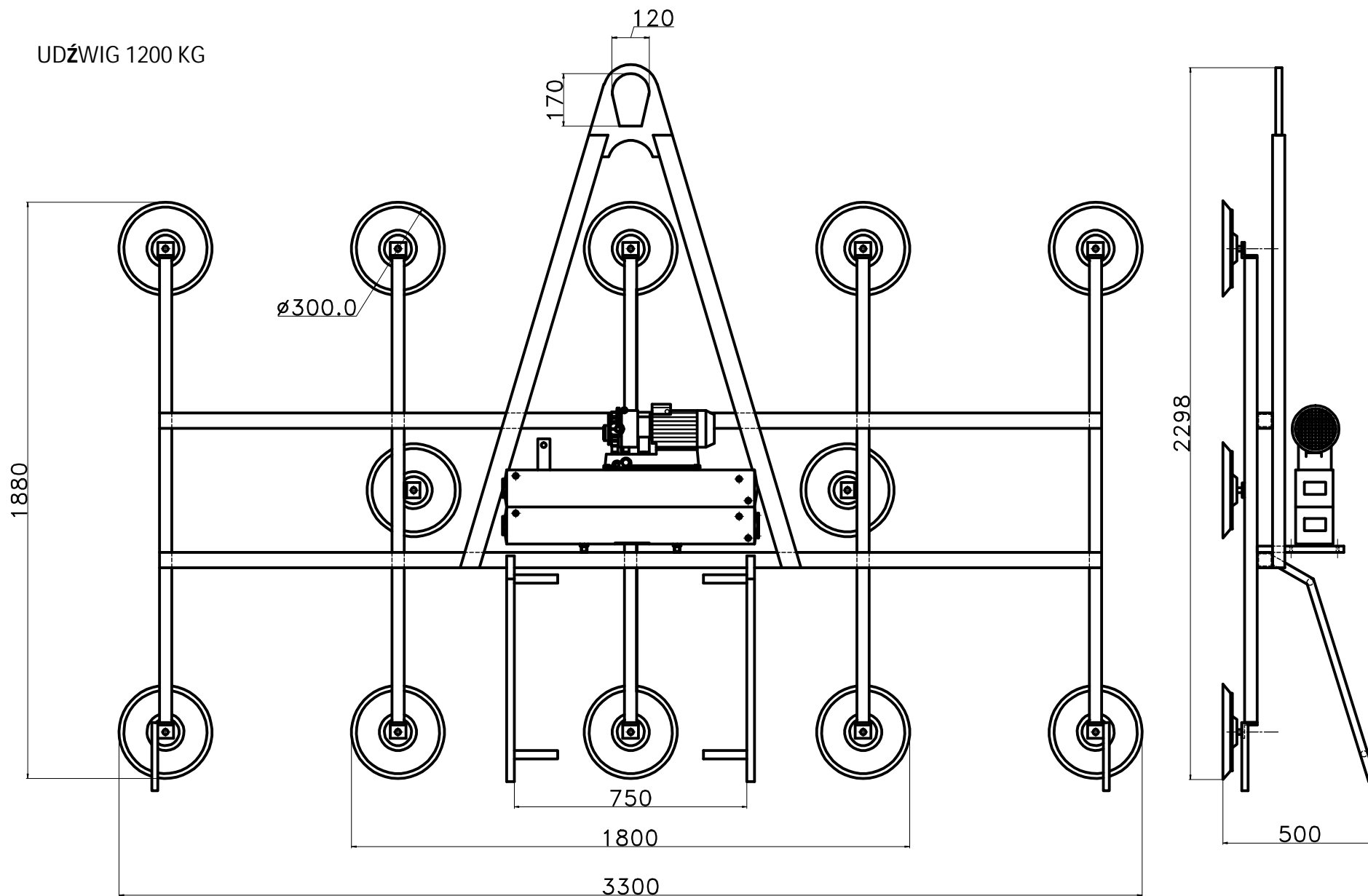

OPCJE:

- SIATKA OCHRONNA
- PRZECHYLANY HAK

G12FS / V12FS

ZASILANIE ELEKTRYCZNE LUB SPREŻONYM POWIETRZEM
STAŁA RAMA PIONOWA

