

UDŹWIG 1000 KG

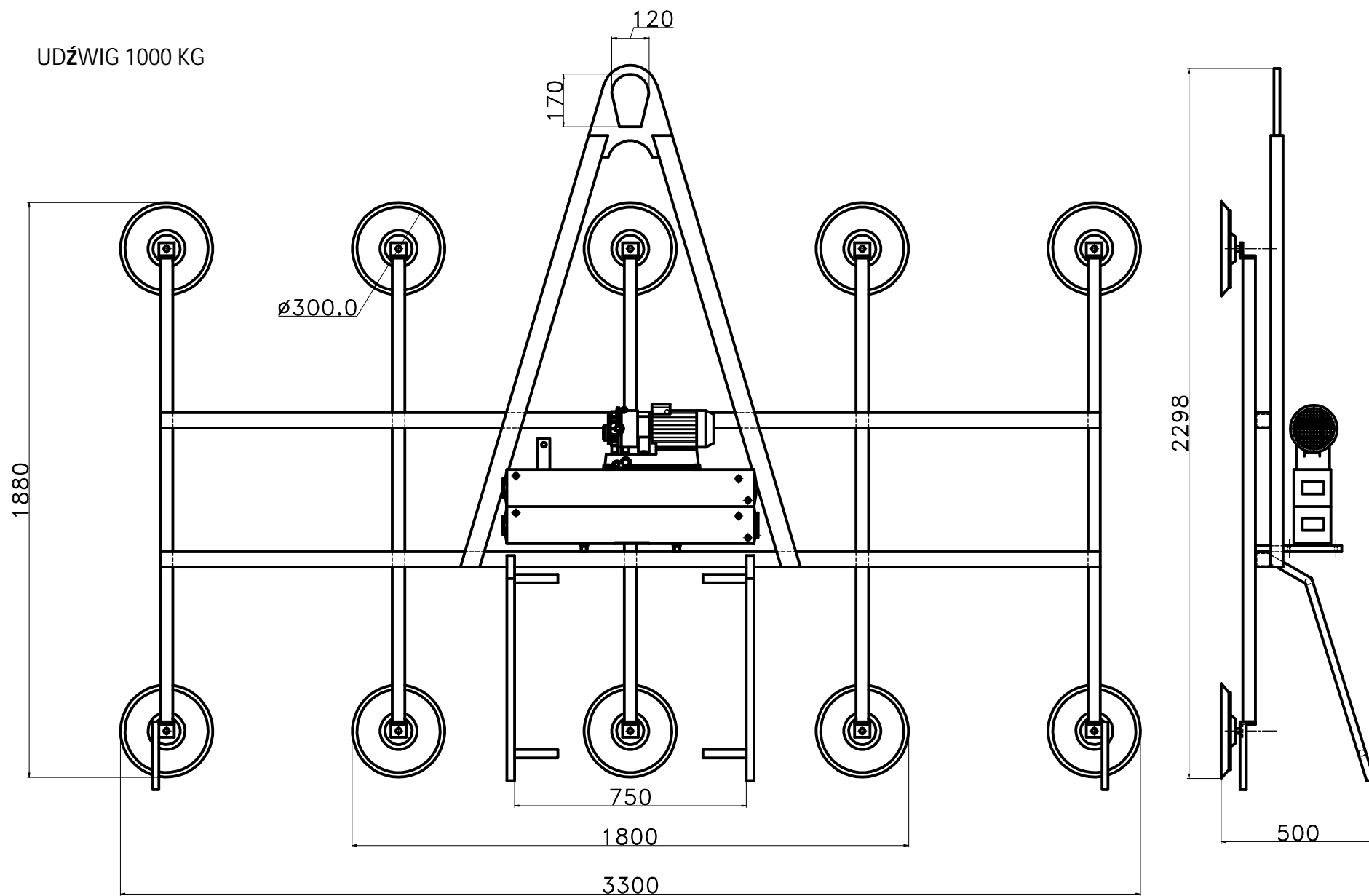

OPCJE:

- SIATKA OCHRONNA
- PRZECHYLANY HAK

G10FS / V10FS

ZASILANIE ELEKTRYCZNE LUB SPREŻONYM POWIETRZEM
STAŁA RAMA PIONOWA

